

**Cavaletti**

CADEIRAS PROFISSIONAIS



**Cavaletti Vélo**

## Cavaletti Vélo

Dinamismo, agilidade e velocidade são indispensáveis no ambiente corporativo contemporâneo. Para ele, a Cavaletti criou a Linha Vélo, um produto inspirado nos conceitos de flexibilidade e leveza para oferecer ergonomia e conforto dinâmico para todos os tipos de uso. Um projeto global, com design original, Made in Brazil.



Parceiro da Cavaletti desde 2011, Marc Sapetti nasceu em Andorra e formou-se em design industrial em Barcelona. Nos anos seguintes trabalhou em escritórios relevantes na Europa, culminando recentemente com a criação do seu próprio escritório. Hoje, a Sapetti Design Consultancy é um estúdio multipremiado, entre eles IF Awards (Cavaletti Go) e Good Design Award (Cavaletti Idea). Para Marc, "Design não é só um produto, mas a soma de diferentes fatores como engenharia, comunicação, design e ergonomia".



# CARACTERÍSTICAS



## APOIO DE CABEÇA

Com dimensões generosas, oferece maior suporte a região cervical. Área de contato com revestimento em espuma PU Soft Touch.



## ESPALDAR

Encosto alto em todas as versões. Apoio lombar ajustável (modelos operativos). Disponível nas cores Cinza Claro e Carbon. Opção de capa acolchoada em Poliéster, Mescla, Politech, CEC - Stilo ou Couro Natural.



## MECANISMOS

Mecanismo Sincron de 4 estágios com regulagem de tensão por manípulo frontal ou Mecanismo SRE MC, ambos com regulagem de profundidade do assento. Opção de plataforma giratória para Salas de Reunião (SR).



## ASSENTO

Assento em espuma injetada, com regulagem de Profundidade (modelos operativos). Regulagem de Altura à Gás. Revestimentos disponíveis em Poliéster, Politech, Mescla, Grid, Haven, Space, CEC - Stilo, Vinil e Couro Natural.



## BASES

Opções de Bases em Alumínio ou Nylon, com rodízios de 65mm em Nylon ou PU.

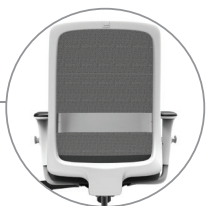

## TELA

Membrana inteligente de alta resistência, que se adapta a curvatura da coluna proporcionando suporte e ventilação constantes. Disponível em oito cores exclusivas.

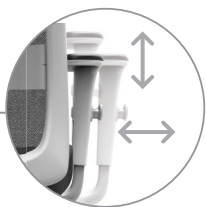

## BRAÇOS

Braços ID (regulável em altura e afastamento lateral, com opção de revestimento do apoio braço em couro) e 3D (regulável em altura, avanço e ângulo do apoio PU).



## ESTRUTURAS

Estruturas fixas com rodízios ou sapatas, com ou sem Braços Integrados (SI). Pintura nas cores Prata ou Preto Universal.

# CONFIGURAÇÕES



42.101 AC  
**Giratória Operativa**  
Sincron RP  
Braços ID  
Base Alumínio  
Apoio Lombar  
Apoio de Cabeça  
Capa Acolchoada



42.101 AC  
**Giratória Operativa**  
Sincron RP  
Braços ID  
Base Nylon  
Apoio Lombar  
Apoio de Cabeça



42.101  
**Giratória Operativa**  
Sincron RP  
Braços ID  
Apoio Lombar  
Base Nylon



42.101 SR  
**Giratória Reunião**  
Plataforma Giratória  
Base Nylon



42.106 ROD  
**Aproximação Giratória**  
Estrutura P  
Braços Integrados



42.106 SI  
**Aproximação**  
Estrutura SI  
Braços Integrados

## TELAS

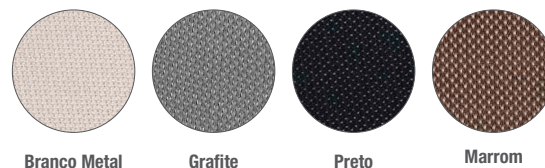

Branco Metal    Grafite    Preto    Marrom

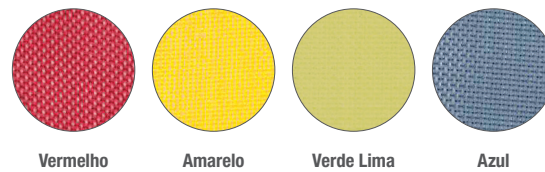

Vermelho    Amarelo    Verde Lima    Azul

## SUPERFÍCIES PLÁSTICAS

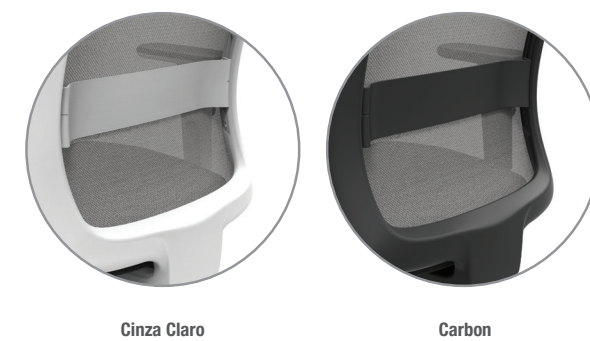

Cinza Claro    Carbon

# DESENHOS TÉCNICOS

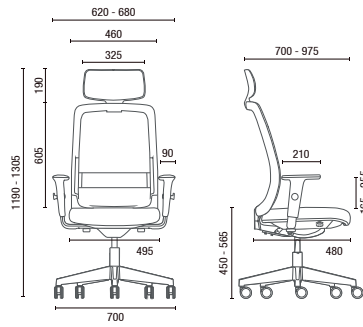

42.101 AC **Giratória Operativa**

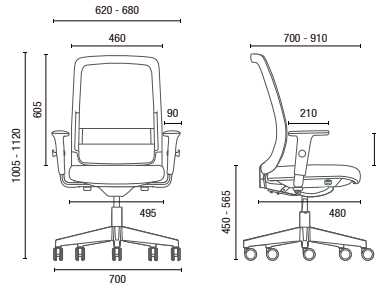

42.101 **Giratória Operativa**

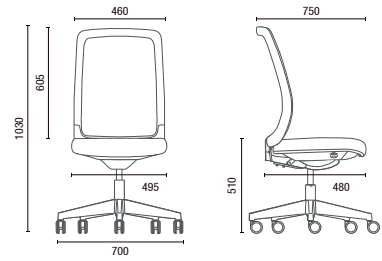

42.101 SR **Giratória Reunião**

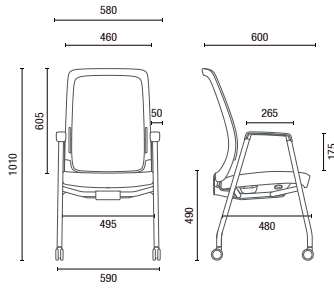

42.106 ROD **Aproximação Giratória**

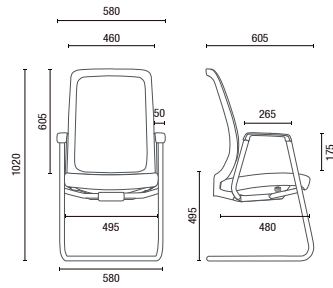

42.106 SI **Aproximação**

OBS: Medidas extremas obtidas sem o uso de gabarito de carga.

**Cavaletti**  
CADEIRAS PROFissionais

Cavaletti S/A Cadeiras Profissionais  
Rua Dr. Hiram Sampaio, 550  
Erechim/RS Brasil 99.706-461  
Fone/Fax: (54) 3520.4100  
atendimento@cavaletti.com.br  
www.cavaletti.com.br



\*Produtos Certificados com Rótulo Ecológico (Qualidade - ABNT - Ambiental) ou Norma ABNT NBR 13962, sob consulta ao Departamento Comercial - Setor Público.